

Ficha técnica

Perfil para guía de módulos

Perfil G1



Soportes compatibles con Perfil G1:

Coplanares

- 01V - 01H
- 02V
- 02.1V
- 02.2V
- 02.3V
- 01.1V - 01.1H
- 03V - 03H
- 04V - 04H

Inclinados

- 08V
- 09V - 09H
- 10V
- 11V - 11H
- 12V
- 13V
- 40V
- 42V

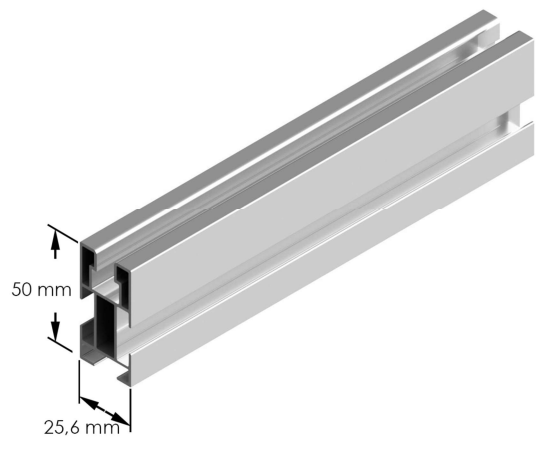

Accesorios compatibles con Perfil G1:

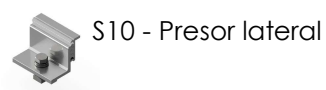

S10 - Presor lateral

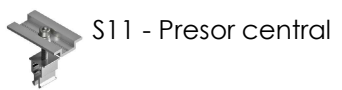

S11 - Presor central

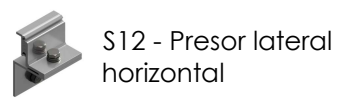

S12 - Presor lateral horizontal



S36 - Fijación triángulos a perfil

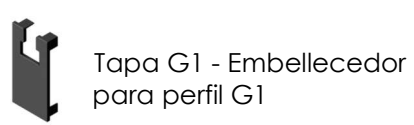

Tapa G1 - Embellecedor para perfil G1

Longitudes:
 2200 mm
 2350 mm
 3600 mm
 4400 mm
 4800 mm

Fijaciones y triángulos compatibles con Perfil G1:

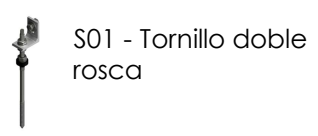

S01 - Tornillo doble rosca

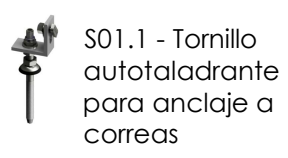

S01.1 - Tornillo autotaladrante para anclaje a correas

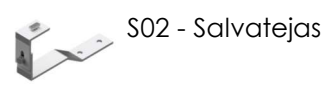

S02 - Salvatejas

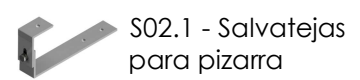

S02.1 - Salvatejas para pizarra

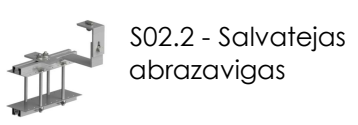

S02.2 - Salvatejas abrazavigas

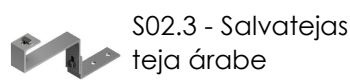

S02.3 - Salvatejas teja árabe

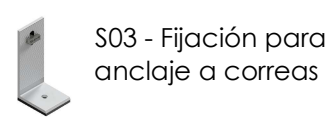

S03 - Fijación para anclaje a correas

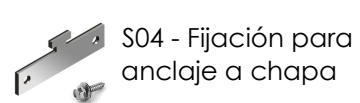

S04 - Fijación para anclaje a chapa

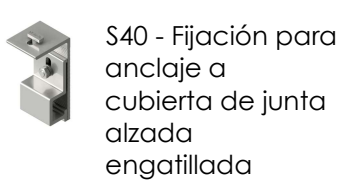

S40 - Fijación para anclaje a cubierta de junta alzada engatillada



Triángulo abierto



Triángulo cerrado

Unión guía UG1



Materiales: Perfilería de aluminio EN AW 6005A T6

Seguridad:



Reservado el derecho a efectuar modificaciones · Las ilustraciones de productos son a modo de ejemplo y pueden diferir del original.